

Gebrauchsanweisung

Kühl-Gefrier-Kombination

Operating instructions

Combined fridge-freezer

Mode d'emploi

Combiné réfrigérateur-congérateur

Gebruiksaanwijzing

Koel-vriescombinatie

Istruzioni per l'uso

Combinazione frigorifero-congelatore

Instrucciones de uso

Combinado frigorífico-congelador

Instruções de utilização

Frigorífico-congelador combinado

Οδηγίες Χρήσης

Ψυγειοκαταψύκτης

Руководство по эксплуатации

Холодильник-морозильник

DE

EN

FR

NL

IT

ES

PT

EL

RU

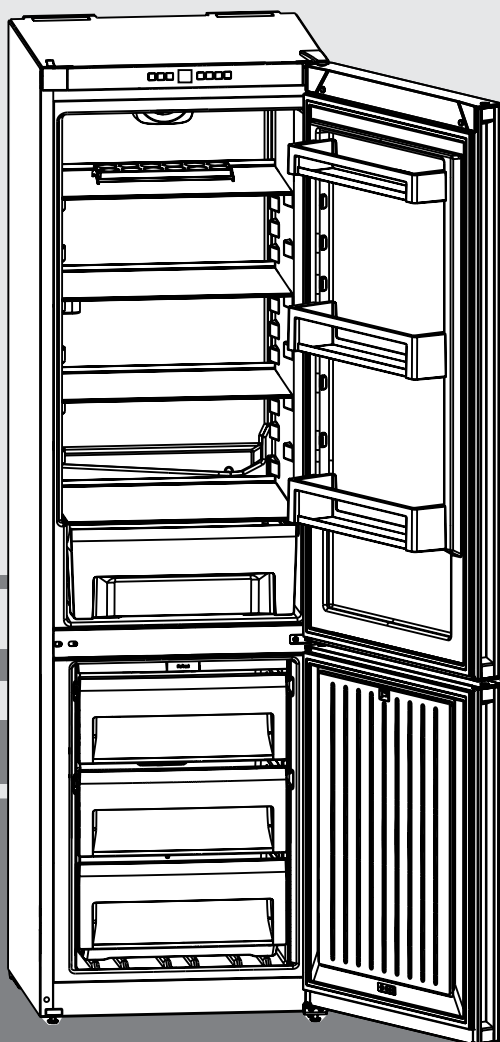

141218

7082 878-03

CN(P)(ef)(el)(be)(mw)(fb)(kw)(no) 42/43/47/48

LIEBHERR

Inhoudsopgave

1	Het apparaat in vogelvlucht	27
1.1	Overzicht apparaat en uitrusting	27
1.2	Toepassingsgebied van het apparaat	27
1.3	Conformiteit	27
1.4	Productgegevens.....	27
1.5	Opstelafmetingen	27
1.6	Energie sparen.....	28
2	Algemene veiligheidsvoorschriften	28
3	Bedienings- en controle-elementen	29
3.1	Bedienings- en controle-elementen	29
3.2	Temperatuurweergave	29
4	In gebruik nemen	29
4.1	Apparaat transporteren	29
4.2	Apparaat opstellen	29
4.3	Draairichting deur veranderen.....	30
4.4	Inbouw in het keukenblok.....	30
4.5	Afvalverwerking van de verpakking	30
4.6	Apparaat aansluiten	30
4.7	Apparaat inschakelen	30
5	Bediening	31
5.1	Kinderbeveiliging	31
5.2	Deuralarm	31
5.3	Temperatuuralarm	31
5.4	Sabbat-modus	31
5.5	Koelgedeelte	32
5.6	Vriesgedeelte	32
6	Onderhoud	33
6.1	Ontdooien met NoFrost	33
6.2	Apparaat reinigen	33
6.3	Technische Dienst	33
7	Storingen	34
8	Uitzetten	34
8.1	Apparaat uitschakelen	34
8.2	Buiten werking stellen	34
9	Apparaat afdanken	34

De fabrikant werkt voortdurend aan de verdere ontwikkeling van alle typen en modellen. Daarom vragen wij om uw begrip voor het feit dat wij wijzigingen in vorm, uitvoering en techniek moeten voorbehouden. Om alle voordelen van uw nieuwe apparaat te leren kennen, de instructies in deze handleiding aandachtig doorlezen a.u.b. De handleiding geldt voor meerdere modellen, afwijkingen zijn mogelijk. Paragrafen die alleen voor bepaalde apparaten van toepassing zijn, zijn gekenmerkt met een sterretje (*). **Gebruiksaanwijzingen zijn gemarkeerd met een ►, gebruikresultaten met een ▷.**

1 Het apparaat in vogelvlucht

1.1 Overzicht apparaat en uitrusting

Klap de laatste pagina met de afbeeldingen uit.

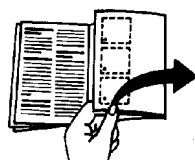

Aanwijzing

- Levensmiddelen zoals in de afbeelding getoond sorteren. Zo werkt het apparaat energiebesparend.
- Plateaus, schuifladen of manden zijn in de geleverde toestand voor een optimale energie-efficiëntie ingedeeld.

Fig. 1

- | | |
|------------------------------------|----------------------|
| (1) Bedieningselementen | (9) Typeplaatje |
| (2) Deuropbergvakken, verstelbaar* | (10) Vriesschuifvak |
| (3) Flessenrek* | (11) VarioSpace |
| (4) Groentevak | (12) IJsblokjesvak |
| (5) Koudste zone | (13) Stelvoeten voor |
| (6) Afvoeropening | (14) Transportgreep |
| (7) Schappen, verstelbaar | (15) Flessenrek* |
| (8) Eierplankje | |

1.2 Toepassingsgebied van het apparaat

Gebruik volgens de voorschriften

Het apparaat is uitsluitend geschikt voor het koelen van levensmiddelen in een huishoudelijke of vergelijkbare omgeving. Daartoe wordt bijv. het gebruik gerekend

- in privékeukens, ontbijtgelegenheden,
- door gasten in landhuizen, hotels, motels en andere accommodaties,
- bij catering en vergelijkbare service in de groothandel.

Alle andere toepassingen zijn niet toegestaan.

NL

Voorzienbaar verkeerd gebruik

De volgende toepassingen zijn uitdrukkelijke verboden:

- Opslag en koeling van medicijnen, bloedplasma, laboratorium preparaten of gelijksoortige stoffen en producten, die vallen onder de medicijnrichtlijn 2007/47/EG.
- Gebruik in explosiegevaarlijke gebieden
- Gebruik op beweeglijke ondergronden zoals schepen, railverkeer of vliegtuigen.
- Opslag van levende dieren

Verkeerd gebruik van het apparaat kan tot beschadigingen van de opgeslagen goederen of het bederf hiervan leiden.

Klimaatklassen

Het apparaat kan afhankelijk van de klimaatklasse, bij begrensde omgevingstemperaturen, worden gebruikt. De voor uw apparaat betreffende klimaatklasse staat op het typeplaatje vermeld.

Tip

- Om een probleemloze werking te waarborgen, moet de aangegeven omgevingstemperatuur worden aangehouden.

Klimaatklasse	voor omgevingstemperaturen van
SN	10 °C tot 32 °C
N	16 °C tot 32 °C
ST	16 °C tot 38 °C
T	16 °C tot 43 °C

1.3 Conformiteit

Het koudemiddelcircuit is gecontroleerd op dichtheid. Het apparaat voldoet aan de desbetreffende veiligheidsvoorschriften alsmede de richtlijnen 2014/35/EU, 2014/30/EU, 2009/125/EG, 2011/65/EU en 2010/30/EU.

1.4 Productgegevens

De productgegevens zijn conform de richtlijn van de (EU) 2017/1369 bij het apparaat gevoegd. Het volledige productgegevensblad kunt op de website van Liebherr in het downloadbereik downloaden.

1.5 Opstelafmetingen

Fig. 2

	h	a	b	c	d
CN(el) 4213	1861	600	655*	610	1198*

Algemene veiligheidsvoorschriften

CN(P)(el)(ef)(be)(mw)(fb)(kw)(no)4313	1861	600	655*	610	1198*
CN(P)(el)(ef)4813	2011	600	655*	610	1198*
CN(el)4713	2011	600	655*	610	1198*

* Bij apparaten met meegeleverde wandafstandhouders wordt de afmeting 35 mm groter. (zie 4.2).

1.6 Energie sparen

- Let altijd op de be- en ontluchting. Dek de ventilatieopeningen resp. -roosters niet af.
- Houd de ventilatieluchtopeningen altijd vrij.
- Plaats het apparaat niet naast een fornuis, verwarming of dergelijke, en stel het apparaat niet bloot aan direct zonlicht.
- Het energieverbruik is afhankelijk van de plaatsingscondities zoals bijv. de omgevingstemperatuur (zie 1.2). Bij een van de normtemperatuur afwijkende omgevingstemperatuur van 25° C kan het energieverbruik veranderen.
- Open het apparaat, indien mogelijk zo kort mogelijk.
- Hoe lager de temperatuur wordt ingesteld, hoe hoger het energieverbruik.
- Sorteert de levensmiddelen (zie Het apparaat in vogelvlucht).
- Alle levensmiddelen goed verpakt en afgedekt bewaren. Rijpvorming wordt voorkomen.
- Levensmiddelen zolang als nodig eruit halen, zodat ze niet te warm worden.
- Warme gerechten in het apparaat plaatsen: eerst op kamertemperatuur laten afkoelen.
- Diepvriesproducten in de koelruimte ontdooien.
- Bij langere vakantietijden koelgedeelte leegmaken en uitschakelen.
- Stof verhoogt het energieverbruik: De koelmachine met warmtewisselaar - metalen roosters aan de achterkant van het apparaat - eenmaal jaarlijks afstoffen. **Fig. 10**

2 Algemene veiligheidsvoorschriften Gevaaren voor de gebruiker:

- Dit apparaat kan door kinderen alsmede door personen met verminderde psychische, sensorische of mentale bekwaamheden of een gebrek aan ervaring en kennis worden gebruikt onder toezicht van een derde of met betrekking tot het veilige gebruik van het apparaat zijn onderwezen en de gevaren kennen en begrijpen. Kinderen mogen niet met het apparaat spelen. De reiniging en het onderhoud mag niet door kinderen zonder toezicht worden uitgevoerd. Kinderen van 3-8 jaar mogen het apparaat inladen en uitladen. Kinderen jonger dan 3 jaar dienen uit de buurt van het apparaat te worden gehouden, als het apparaat niet continu onder toezicht staat.
- Als u het stroomsnoer van het apparaat uit het stopcontact trekt, altijd bij de stekker nemen. Niet aan het snoer trekken.
- Trek, in geval van een storing, de stekker uit het stopcontact of schakel de beveiliging uit.
- Beschadig het netsnoer niet. Gebruik het apparaat niet wanneer het netsnoer defect is.
- Reparaties, aanpassingen aan het apparaat en het vervangen van het netsnoer alleen laten uitvoeren door de Technische Dienst of ander daarvoor opgeleid vakpersoneel.

- Het apparaat alleen conform de beschrijving in de handleiding monteren, aansluiten en afvoeren.
- Bewaar deze gebruiksaanwijzing zorgvuldig en geef hem eventueel aan de volgende eigenaar door.
- De lampen voor speciale doeleinden (gloeilampen, led, TL-lampen) in het apparaat zijn bedoeld om de binnenruimte te verlichten en niet geschikt als kamerverlichting.

Brandgevaar:

- Het gebruikte koelmiddel R 600a is milieuvriendelijk, maar brandbaar. Ontsnappend koelmiddel kan vlam vatten.
 - De buisleidingen van het koelmiddelcircuit niet beschadigen.
 - Binnenin het apparaat geen open vuur of ontstekingsbronnen gebruiken.
 - Binnenin het apparaat geen elektrische apparaten gebruiken (b.v. stoomreinigers, verwarmingsapparatuur, ijsmachines enz.).
 - Wanneer er koelmiddel weglekt: Zorg dat zich geen open vuur of ontstekingsbronnen in de buurt van de lekkage bevinden. Ruimte goed ventileren. Contact opnemen met de Technische Dienst.
- Geen explosieve stoffen of spuitbussen met brandbare drijfgassen, zoals b.v. butaan, propaan, pentaan enz. in het apparaat bewaren. Zulke spuitbussen zijn herkenbaar aan de op de verpakking vermelde inhoudsstoffen of een vlammen-symbool. Eventueel ontsnappende gassen kunnen door elektrische componenten vlam vatten.
- Houd brandende kaarsen, lampen en andere voorwerpen met open vlammen uit de buurt van het apparaat, zodat ze geen brand veroorzaken.
- Alcoholische dranken of andere verpakkingen die alcohol bevatten, mogen uitsluitend goed afgesloten worden bewaard. Eventueel uittredende alcohol kan door elektrische componenten vlam vatten.

Gevaar voor vallen en omkiepen:

- Plint, laden, deuren enz. niet als voetensteun of om te leunen misbruiken. Dit geldt in het bijzonder voor kinderen.

Gevaar voor voedselvergiftiging:

- Te lang opgeslagen levensmiddelen niet meer nuttigen.

Gevaar op bevriezingen, gevoelloosheid en pijn:

- Langdurig huidcontact met koude oppervlakken en gekoelde of ingevroren levensmiddelen vermijden of veiligheidsmaatregelen treffen, b.v. handschoenen dragen. Consumptie-ijs, met name waterijs of ijsblokjes niet onmiddellijk en niet te koud consumeren.

Gevaar voor verwonding en beschadiging:

- Hete stoom kan letsel tot gevolg hebben. Voor het ontdooien geen elektrische kacheltjes of stoom-

Bedienings- en aanduidingselementen / Inbedrijfstelling

reinigers, open vuur of ontdooispray gebruiken.

- IJs niet met scherpe voorwerpen verwijderen.



Klemgevaar:

- Bij het openen en sluiten van de deur niet in het scharnier grijpen. Vingers kunnen ingeklemd raken.

Symbolen op het apparaat:

	Het symbool kan zich op de compressor bevinden. Het heeft betrekking op de olie in de compressor en wijst op het volgende gevaar: Kan bij het inslikken en indringen in de luchtwegen dodelijk zijn. Deze aanwijzing is alleen voor het recyclingproces van belang. In de normale modus bestaat er geen gevaar.
	Deze of een vergelijkbare sticker kan op de achterkant van het apparaat zijn aangebracht. Deze heeft betrekking op de schuimpanelen in de deur en/of de behuizing. Deze aanwijzing is alleen voor het recyclingproces van belang. De sticker niet verwijderen.

Neem de specifieke aanwijzingen in de overige hoofdstukken in acht:

	GEVAAR	duidt een direct gevaar aan, die de dood of ernstig lichamenteel letsel tot gevolg kan hebben wanneer dit gevaar niet vermeden wordt.
	WAARSCHUWING	duidt een gevaarlijke situatie aan, die de dood of ernstig lichamenteel letsel tot gevolg kan hebben wanneer dit gevaar niet vermeden wordt.
	VOORZICHTIG	duidt een gevaarlijke situatie aan, die lichamenteel letsel tot gevolg kan hebben wanneer dit gevaar niet vermeden wordt.
	LET OP	duidt een gevaarlijke situatie aan, die materiële schade tot gevolg kan hebben wanneer dit gevaar niet vermeden wordt.
	Aanwijzing	geeft aan dat praktische aanwijzingen en tips gegeven worden.

3 Bedienings- en controleelementen

3.1 Bedienings- en controle-elementen

Fig. 11

- | | |
|--|---------------------------------|
| (1) Aan/uit-toets koelgedeelte | (9) Aan/uit-toets vriesgedeelte |
| (2) Ventilatie-toets | (10) Symbool SuperFrost |
| (3) Insteltoets koelgedeelte | (11) Symbool Alarm |
| (4) Temperatuur-aanduiding koelgedeelte | (12) Symbool Sabbat-modus |
| (5) Temperatuur-aanduiding vriesgedeelte | (13) Symbool Menu |
| (6) Insteltoets vriesgedeelte | (14) Symbool Kinderbeveiliging |
| (7) Toets SuperFrost | (15) Symbool Ventilatie |
| (8) Toets alarm | |

3.2 Temperatuur-aanduiding

Tijdens normaal gebruik wordt weergegeven:

- de ingestelde diepvriestemperatuur

- de ingestelde koeltemperatuur

De temperatuur-aanduiding van het vriesgedeelte knippert:

- de temperatuurinstelling wordt veranderd

- na het inschakelen is de temperatuur nog niet koud genoeg

- de temperatuur is meerdere graden toegenomen.

4 In gebruik nemen

4.1 Apparaat transporteren



VOORZICHTIG

Gevaar voor verwonding en beschadiging door verkeerd transport!

► Het apparaat verpakt transporteren.

► Het apparaat rechtop transporteren.

► Het apparaat niet alleen transporteren.

4.2 Apparaat opstellen



WAARSCHUWING

Brandgevaar door vocht!

Wanneer stroomgeleidende delen of de stroomaansluiting vochtig worden, kan dat leiden tot kortsluiting.

► Het apparaat is ontworpen voor gebruik in een gesloten ruimte.

Het apparaat niet buiten, in een vochtige omgeving of binnen

bereik van spatwater plaatsen.



WAARSCHUWING

Brandgevaar door kortsluiting!

Wanneer netsnoer/stekker van het apparaat of een ander apparaat en de achterzijde van het apparaat tegen elkaar liggen, kunnen netsnoer/stekker door trillen van het apparaat worden beschadigd, wat tot kortsluiting kan leiden.

► Apparaat zo opstellen, dat stekker of netsnoer niet tegen het apparaat liggen.

► Stopcontacten die zich aan de achterzijde van het apparaat bevinden niet gebruiken om het apparaat of andere apparaten aan te sluiten.



WAARSCHUWING

Brandgevaar door koelmiddel!

Het gebruikte koelmiddel R 600a is milieuvriendelijk, maar brandbaar. Ontsnappend koelmiddel kan vlam vatten.

► De buisleidingen van het koelmiddelcircuit niet beschadigen.



WAARSCHUWING

Gevaar voor brand en beschadiging!

► Plaats geen warmte afgevend apparaten, bijv. magnetron, toaster enz. op het apparaat!



WAARSCHUWING

Gevaar voor brand en beschadiging door verstopte ventilatieopeningen!

► De ventilatieopeningen regelmatig schoonmaken. Zorg altijd voor een goede luchttoevoer en -afvoer!

LET OP

Gevaar voor beschadiging door condenswater!

► het apparaat niet strak naast een ander koel-/vriesapparaat zetten.

- Neem bij beschadiging van het apparaat onmiddellijk - nog voor het aansluiten - contact op met de leverancier.
- De vloer waar het apparaat komt te staan moet waterpas en vlak zijn.
- Stel het apparaat niet op in direct zonlicht en ook niet naast een fornuis, verwarming of dergelijke.
- Het apparaat met de achterkant en indien gewenst inclusief de meegeleverde wandafstandhouders (zie beneden) direct tegen de muur plaatsen.
- Het apparaat mag alleen in onbeladen toestand worden verschoven.
- De ondergrond van het apparaat moet dezelfde hoogte hebben als de omgeven bodem.

In gebruik nemen

- Stel het apparaat niet op zonder hulp.
 - Hoe meer koelmiddel R 600a er in het apparaat is, des te groter moet de ruimte zijn, waarin het apparaat staat. In te kleine ruimtes kan bij een lek een brandbaar mengsel van gas en lucht ontstaan. Volgens de norm EN 378 moet per 11 g koelmiddel R 600a de plaatsingsruimte ten minste 1 m³ groot zijn. De hoeveelheid koelmiddel van uw apparaat staat op het typeplaatje aan de binnenkant van het apparaat.
 - ▶ De aansluitkabel van de achterzijde van het apparaat verwijderen. Daarbij de kabelhouder verwijderen, anders ontstaan er trillingsgeluiden!
 - ▶ Beschermfolies van de buitenzijde van de behuizing en de sierlijsten aftrekken.
 - ▶ Verwijder alle transportbeveiligingsonderdelen.
- Om ervoor te zorgen dat het gedeclareerde energieverbruik wordt bereikt, moeten de afstandshouders worden gebruikt die bij het apparaat worden geleverd. Hierdoor wordt de apparaatdiepte met ca. 35 mm vergroot. Het apparaat is zonder gebruik van de afstandshouder volledig werkend, maar heeft een iets hoger energieverbruik.
- ▶ **Fig. 9** Bij een apparaat met meegeleverde wandafstandhouders deze wandafstandhouders links en rechts boven aan de achterkant van het apparaat monteren.
 - ▶ Voer de verpakking af (zie 4.5).
 - ▶ **Fig. 4** Stel het apparaat met de meegeleverde steeksleutel en met behulp van de stelootjes (A) en een waterpas stevig en vlak op. Vervolgens de deur ondersteunen: stelvoet bij lagerbus (B) uitdraaien tot deze op de vloer komt, daarna 90° verder draaien.

Aanwijzing

- ▶ Apparaat reinigen (zie 6.2).

Als het apparaat in zeer vochtige omgeving wordt opgesteld, kan zich aan de buitenzijde van het apparaat condenswater vormen.

- ▶ Zorg altijd goed voor een goede ventilatie van de plaatsingsruimte.

4.3 Draairichting deur veranderen

Indien nodig kunt u de draairichting van de deur veranderen:

- ▶ **zie meegeleverde montagehandleiding.**

Zorg ervoor dat het volgende gereedschap klaarligt:

- Torx® 25
- Schroevendraaier
- evt. accuschroevendraaier
- evt. tweede persoon voor de montage

Aanwijzing

- ▶ Verwijder levensmiddelen uit de deurvakken voordat de deur wordt afgenomen, zodat er geen levensmiddelen uit vallen.



VOORZICHTIG

Letselgevaar als de deur eruit valt!

- ▶ Deur goed vasthouden.
- ▶ Deur voorzichtig wegzetten.



WAARSCHUWING

Gevaar voor verwonding door eruit vallende deur!

Als de lageronderdelen niet goed zijn vastgeschroefd, kan de deur eruit vallen. Dit kan zwaar letsel tot gevolg hebben. Bovendien sluit de deur evt. niet, zodat het apparaat niet goed koelt.

- ▶ De lagerbussen met 4 Nm goed vastschroeven.
- ▶ Alle schroeven controleren en evt. aandraaien.

4.4 Inbouw in een keukenblok

Het apparaat kan met keukenkasten worden omgebouwd.

- ▶ **zie meegeleverde montagehandleiding.**



Ventilatie-eisen:

A [mm]	B [mm]	C [cm ²]	D [mm]	E [mm]
655 *	75	min. 300	min. 50	min. 19

* Bij apparaten met meegeleverde wandafstandhouders wordt de afmeting 35 mm groter. (zie 4.2).

Afhankelijk van de diepte van de keukenkast en het gebruik van muurafstandhouders kan het apparaat verder uitsteken.

LET OP

Beschadigingsgevaar door oververhitting als gevolg door ontoereikende ventilatie!

Bij te weinig ventilatie kan de compressor beschadigd raken.

- ▶ Let op voldoende ventilatie.
- ▶ Ventilatievereisten in acht nemen.

4.5 Afvalverwerking van de verpakking



WAARSCHUWING

Gevaar voor verstikking door verpakkingsmateriaal en folie!

- ▶ Kinderen niet met het verpakkingsmateriaal laten spelen.

De verpakking bestaat uit recyclebaar materiaal:

- Golfkarton/karton
 - Onderdelen uit geschuimd polystyreen
 - Folies en zakken uit polyetheen
 - Spanbanden uit polypropreen
 - Vastgespijkerd houten raam afgewerkt met polyethyleen*
- ▶ Breng het verpakkingsmateriaal naar een officieel inzamelpunt.



4.6 Apparaat aansluiten

LET OP

Verkeerd aansluiten!

Beschadiging van de elektronica.

- ▶ Geen omvormer gebruiken.
- ▶ Geen energiespaarstekker gebruiken.



WAARSCHUWING

Verkeerd aansluiten!

Brandgevaar.

- ▶ Geen verlengkabel gebruiken.
- ▶ Geen verdeel dozen gebruiken.

Stroomsoort (wisselstroom) en spanning op de plaats van bestemming moeten met de informatie op het typeplaatje (zie Het apparaat in vogelvlucht) overeenstemmen.

Het stopcontact moet volgens de voorschriften zijn geaard en een elektrische beveiliging bevatten. De afschakelstroom van de zekering moet liggen tussen 10 A en 16 A.

Het stopcontact moet gemakkelijk toegankelijk zijn, zodat de stroomvoorziening van het apparaat in geval van nood snel kan worden onderbroken. Het mag zich niet achter het apparaat bevinden.

- ▶ Elektrische aansluiting controleren.
- ▶ Steek de stekker in het stopcontact.



4.7 Apparaat inschakelen

Aanwijzing

- ▶ Om het hele apparaat in te schakelen, dient u alleen het vriesgedeelte in te schakelen. Hierbij wordt automatisch het koelgedeelte mee ingeschakeld.

Neem het apparaat ca. 2 uur vóór de eerste vulling met diepvriesproducten in gebruik.

Plaats de diepvriesproducten pas als de temperatuuraanduiding -18°C aangeeft.

4.7.1 Vriesgedeelte inschakelen

- ▶ Toets On/Off vriesgedeelte fig. 11 (9) indrukken.
- ▷ Het apparaat is ingeschakeld. De temperatuuraanduiding geeft de ingestelde temperatuur. De temperatuuraanduiding vriesgedeelte en het symbool alarm knipperen tot de temperatuur koud genoeg is.

4.7.2 Koelgedeelte inschakelen

Aanwijzing

- ▶ Als het koelgedeelte ingeschakeld wordt, wordt automatisch ook het vriesgedeelte ingeschakeld.

Als het koeldeel is uitgeschakeld (bijv. tijdens een langere afwezigheid zoals vakantie), kan deze apart weer worden ingeschakeld.

- ▶ Toets On/Off koelgedeelte fig. 11 (1) indrukken.
- ▷ Binnenverlichting brandt bij een geopende deur.
- ▷ De temperatuuraanduidingen branden. Koelgedeelte en vriesgedeelte zijn ingeschakeld.

5 Bediening

5.1 Kinderbeveiliging

Met de kinderbeveiliging zorgt u ervoor dat kinderen bij het spelen het apparaat niet onbedoeld uitschakelen.



5.1.1 Kinderbeveiliging instellen

Moet de functie worden ingeschakeld:

- ▶ Instelmodus activeren: Toets SuperFrost fig. 11 (7) ca. 5 seconden indrukken.
- ▷ In het display wordt het symbool Menu fig. 11 (13) weergegeven.
- ▷ In het display knippert **S**.
- ▶ Met de insteltoets vriesgedeelte fig. 11 (6) **c** selecteren.
- ▶ Met de toets SuperFrost fig. 11 (7) kort bevestigen.
- ▷ In het display verschijnt **c1**.
- ▶ Met de toets SuperFrost fig. 11 (7) kort bevestigen.
- ▷ Het symbool Kinderbeveiliging fig. 11 (14) brandt in het display.
- ▷ In het display knippert **c**.
- ▷ De functie Kinderbeveiliging is ingeschakeld.

Als de instelmodus moet worden beëindigd:

- ▶ De toets On/Off vriesgedeelte fig. 11 (9) kort indrukken.

-of-

- ▶ 5 min. wachten.
- ▷ In het temperatuurdisplay wordt weer de temperatuur weergegeven.

Moet de functie worden uitgeschakeld:

- ▶ Instelmodus activeren: Toets SuperFrost fig. 11 (7) ca. 5 seconden indrukken.
- ▷ In het display wordt het symbool Menu fig. 11 (13) weergegeven.
- ▷ In het display knippert **c**.
- ▶ Met de toets SuperFrost fig. 11 (7) kort bevestigen.
- ▷ In het display verschijnt **c0**.
- ▶ Het symbool Kinderbeveiliging fig. 11 (14) dooft.
- ▷ In het display knippert **c**.
- ▷ De functie Kinderbeveiliging is uitgeschakeld.

Als de instelmodus moet worden beëindigd:

- ▶ De toets On/Off vriesgedeelte fig. 11 (9) kort indrukken.

-of-

- ▶ 5 min. wachten.
- ▷ In het temperatuurdisplay wordt weer de temperatuur weergegeven.

5.2 Deuralarm

Voor koel- en vriesgedeelte

Als de deur langer dan 60 seconden open staat, klinkt er een geluidssignaal.



Het geluidssignaal dooft automatisch, als de deur wordt gesloten.

5.2.1 Deuralarm uitschakelen

Het akoestisch alarm kan bij geopende deur worden uitgeschakeld. Het deactiveren werkt zolang de deur open staat.

- ▶ Toets alarm fig. 11 (8) indrukken.

5.3 Temperatuuralarm

Als de diepvriestemperatuur niet laag genoeg is, klinkt een waarschuwingssignaal.

Tegelijkertijd knippert de temperatuuraanduiding en het symbool Alarm.

De oorzaak van een te hoge temperatuur kan zijn:

- er zijn warme levensmiddelen ingelegd
- bij het sorteren en uitnemen van levensmiddelen is teveel warme ruimtelucht binnen gestroomd
- de stroom is langere tijd uitgevallen
- het apparaat is defect

Het waarschuwingssignaal stopt automatisch, het symbool Alarm dooft als de temperatuur weer laag genoeg is.

Als de alarmsituatie blijft bestaan: (zie storingen).

Aanwijzing

Als de temperatuur niet laag genoeg is, kunnen levensmiddelen bederven.

- ▶ De kwaliteit van de levensmiddelen op hun kwaliteit controleren. Bedorven levensmiddelen niet meer eten.

5.3.1 Temperatuuralarm uitschakelen

Het alarmsignaal kan uitgeschakeld worden. Als de temperatuur weer laag genoeg is, is de alarmfunctie weer actief.

- ▶ Toets Alarm fig. 11 (8) indrukken.

5.4 Sabbat-modus

Deze functie vervult de religieuze eisen op de sabbat resp.

Joodse feestdagen. Als de sabbatmodus is geactiveerd, zijn enkele functies van de besturingselektronica uitgeschakeld. Na het instellen van de sabbatmodus hoeft u zich niet meer bezig te houden met controlelampjes, cijfers, symbolen, weergaven, alarmmeldingen en ventilatoren. De ontdooiencyclus werkt alleen tot de ingestelde tijd, zonder rekening te houden met het gebruik van de koelkast. Na een stroomuitval schakelt het apparaat automatisch terug naar de sabbatmodus.

Een lijst over de Star-K gecertificeerde apparaten treft u aan op de website: www.star-k.org/appliances.



WAARSCHUWING

Gevaar van een levensmiddelenvergiftiging!

Treedt er een stroomuitval op, als de sabbatmodus is geactiveerd, wordt deze melding niet opgeslagen. Is de stroomuitval beëindigd, werkt het apparaat verder in de sabbatmodus. Als deze modus is beëindigd, wordt er geen melding weergegeven over de stroomuitval in de temperatuurweergave.

Als tijdens de sabbatmodus een stroomuitval is opgetreden:

- ▶ Levensmiddelen op hun kwaliteit controleren. Ontdooid levensmiddelen niet consumeren!
- Alle functies zijn vergrendeld m.u.v. het uitschakelen van de sabbatmodus.
- Zijn de functies zoals SuperFrost, SuperCool, Ventilation enz. geactiveerd, als de sabbatmodus is ingeschakeld, blijven deze actief.
- Er worden geen akoestische signalen weergegeven en in de temperatuurweergave worden geen waarschuwingen/instellingen weergegeven (bijv. temperatuuralarm, deuralarm)
- De binnenverlichting is uitgeschakeld.

5.4.1 Sabbat-modus instellen

- ▶ Instelmodus activeren: Toets SuperFrost fig. 11 (7) ca. 5 seconden indrukken.
- ▷ In het display knippert **S**.

Bediening

- ▷ Het symbool Menu fig. 11 (13) brandt.
 - ▶ Om de functie Sabbat-modus op te vragen: Toets SuperFrost fig. 11 (7) kort indrukken.
- Als in het display **S1** wordt weergegeven:
- ▶ **Voor het inschakelen** van de Sabbat-modus de toets SuperFrost fig. 11 (7) kort indrukken.
 - ▶ **Voor het uitschakelen** van de Sabbat-modus de toets SuperFrost fig. 11 (7) kort indrukken.
- Als in het display **S0** wordt weergegeven:
- ▶ Met de toets SuperFrost fig. 11 (7) kort bevestigen.
 - ▶ Instelmodus deactiveren: Toets On/Off vriesgedeelte fig. 11 (9) indrukken.
- of-**
- ▶ 5 min. wachten.
 - ▷ In de temperatuuraanduiding wordt het symbool Sabbat-modus weergegeven, zo lang de Sabbat-modus actief is.
 - ▷ Sabbat-modus schakelt na 120 seconden automatisch af als deze niet eerst handmatig wordt uitgeschakeld.

5.5 Koelgedeelte

Door de natuurlijke luchtcirculatie in het koelgedeelte ontstaan er verschillende temperatuurbereiken. Direct boven de groentelades en tegen de achterkant is het het koudste. Voorin aan de bovenkant en in de deur is het het warmste.

5.5.1 Levensmiddelen koelen

Aanwijzing

Het energieverbruik stijgt en de koelprestatie vermindert bij onvoldoende ventilatie.

- ▶ Ventilatieluchtspleten altijd vrijlaten.
- ▶ Bederfelijke etenswaren, bereide gerechten, vlees en vleeswaren bewaart u in de koudste zone. In het bovengedeelte en in de deur boter en conserven bewaren. (zie Het apparaat in vogelvlucht)
- ▶ Gebruik om te verpakken herbruikbare dozen van kunststof, metaal, aluminium, glas en vershoudfolie.
- ▶ Levensmiddelen die gemakkelijk geur of smaak opnemen of afgeven, zoals vloeistoffen, altijd in gesloten verpakking of afgedekt bewaren.
- ▶ Leg de levensmiddelen niet te dicht bij elkaar, zodat de lucht goed kan circuleren.

5.5.2 Temperatuur instellen

De temperatuur is afhankelijk van de volgende factoren:

- hoe vaak de deur wordt geopend
- de ruimtetemperatuur op de opstellocatie
- de aard, temperatuur en hoeveelheid levensmiddelen

Aanbevolen temperatuurinstelling: 5 °C

De temperatuur kan doorlopend worden gewijzigd. Als de instelling 1 °C is bereikt, wordt weer begonnen bij 9 °C.

- ▶ Temperatuurfunctie opvragen: De insteltoets koelgedeelte fig. 11 (3) indrukken.
- ▷ In het temperatuurdisplay wordt de huidige ingestelde waarde knipperend aangegeven.
- ▶ Temperatuur in stappen van 1 °C wijzigen: Insteltoets koeldeelte fig. 11 (3) zo vaak indrukken, totdat de gewenste temperatuur in het temperatuurdisplay wordt weergegeven.
- ▷ Tijdens het instellen wordt de waarde knipperen weergegeven.
- ▷ Ca. 5 seconden na de laatste druk op de knop wordt de nieuwe instelling overgenomen. De temperatuur binnenin wordt langzaam ingesteld naar de nieuwe waarde.

5.5.3 Ventilator

De circulatiekoeling is aan te bevelen:

- bij hoge kamertemperatuur (hoger dan 33 °C)
- bij hoge luchtvochtigheid

De circulatiekoeling heeft een iets hoger energieverbruik.

Om energie te besparen, gaat de ventilator bij geopende deur automatisch uit.

Ventilator inschakelen:

- ▶ Toets Ventilatie fig. 11 (2) kort indrukken.
- ▷ In het display wordt het symbool Ventilatie fig. 11 (15) weergegeven.

- ▷ De ventilator is actief. Bij bepaalde apparaten schakelt deze pas in als de compressor loopt.

Ventilator uitschakelen

- ▶ Toets Ventilatie fig. 11 (2) kort indrukken.
- ▷ Het symbool Ventilatie fig. 11 (15) dooft.
- ▷ De ventilator is uitgeschakeld.

5.5.4 Schappen

Schappen verplaatsen of uitnemen

Fig. 6

- ▶ Voor het volledig verwijderen van het vak, de volgorde van de getoonde handelingen in acht nemen.
- ▶ Schappen met de aanslagrand aan de achterzijde naar boven gericht inschuiven.

5.5.5 Deuropbergvak

Deuropbergvak uitnemen

Fig. 7

- ▶ Opvergvak conform de afbeelding verwijderen.

5.6 Vriesgedeelte

In het vriesdeel kunt u diepvriesproducten bewaren, ijsblokjes maken en verse levensmiddelen invriezen.

5.6.1 Levensmiddelen invriezen

U kunt maximaal zoveel kilo verse levensmiddelen binnen 24 uur invriezen als op het typeplaatje (zie Het apparaat in vogelvlucht) onder "Invriescapaciteit . kg/24h" is aangegeven.

De laden kunnen elk met max. 20 kg diepvriesproducten worden belast.



VOORZICHTIG

Gevaar voor verwonding door glasscherven!

Flessen en blikjes drinken kunnen bij het invriezen springen. Dit geldt met name voor koolzuurhoudend drinken.

- ▶ Flessen en blikjes met drinken niet invriezen!

Om levensmiddel snel tot de kern in te vriezen, dienen de volgende hoeveelheden per verpakking niet te worden overschreden:

- Groente, fruit tot 1 kg
- Vlees tot 2,5 kg

- ▶ Levensmiddelen in diepvrieszakken, herbruikbare kunststof-, metalen- of aluminium bakken per portie verpakken.

5.6.2 Bewaartijden

Richtwaardes voor de opslagduur van de verschillende levensmiddelen in het vriesgedeelte:

Consumptie-ijs	2 tot 6 maanden
Worst, ham	2 tot 6 maanden
Brood, bakproducten	2 tot 6 maanden
Wild, varkensvlees	6 tot 10 maanden
Vis, vet	2 tot 6 maanden
Vis, mager	6 tot 12 maanden
Kaas	2 tot 6 maanden
Gevogelte, rund	6 tot 12 maanden
Groenten, fruit	6 tot 12 maanden

De aangegeven bewaartijden zijn richtwaardes.

5.6.3 Levensmiddelen ontdooien

- in het koelgedeelte
- in een magnetron
- in een oven/heteluchtoven
- bij kamertemperatuur
- ▶ Neem alleen zoveel levensmiddelen als u nodig heeft. Ontdooide levensmiddelen zo snel mogelijk verwerken.
- ▶ Ontdooide levensmiddelen alleen bij wijze van uitzondering weer invriezen.

5.6.4 Temperatuur instellen

Aanbevolen temperatuurinstelling: -18 °C

De temperatuur kan doorlopend worden gewijzigd. Als de

instelling -26 °C is bereikt, wordt weer begonnen bij -16 °C.

- ▶ Temperatuurfunctie opvragen: De insteltoets vriesgedeelte fig. 11 (6) indrukken.
- ▷ In het temperatuurdisplay knippert de actuele temperatuur.
- ▶ Insteltoets vriesgedeelte fig. 11 (6) zo vaak indrukken, totdat de gewenste temperatuur wordt weergegeven.

5.6.5 SuperFrost

Met deze functie kunt u nieuwe levensmiddelen snel tot op de kern invriezen. Het apparaat werkt met maximaal koelvermogen, daardoor kunnen geluiden van het koelaggregaat tijdelijk luider zijn. 

U kunt maximaal zoveel nieuwe levensmiddelen binnen 24 h invriezen, als op het typeplaatje onder „invriescapaciteit ... kg/24h” is aangegeven. De invriescapaciteit is afhankelijk van het model en de klimaatklasse van het apparaat.

Afhankelijk van de hoeveelheid nieuwe levensmiddelen die worden ingevroren, moet SuperFrost tijds worden ingeschakeld: bij een kleine hoeveelheid in te vriezen levensmiddelen ca. 6h, bij de maximale hoeveelheid in te vriezen levensmiddelen 24h voordat u de levensmiddelen in de vriezer legt.

Verpak de levensmiddelen en leg ze zo breed mogelijk uit. In te vriezen levensmiddelen niet met reeds ingevroren producten in contact brengen om ontthooien van deze producten te voorkomen. SuperFrost hoeft u in de volgende gevallen niet in te schakelen:

- wanneer u reeds ingevroren waren in de diepvriezer legt
- bij het invriezen van max. ca. 2 kg nieuwe levensmiddelen per dag

Invriezen met SuperFrost

- ▶ Toets SuperFrost fig. 11 (7) kort indrukken.
- ▷ In het display wordt het symbool SuperFrost fig. 11 (10) weergegeven.
- ▷ De vriestemperatuur daalt, het apparaat werkt met het maximale koelvermogen.

Aanwijzing

- ▶ Bij het indrukken van de toets SuperFrost kan de ingebouwde inschakelvertraging ervoor zorgen dat het inschakelen van de compressor maximaal 8 minuten vertraagd wordt. Deze vertraging verhoogt de levensduur van de compressor.

Bij een kleine hoeveelheid diepvriesproducten:

- ▶ Ca. 6 u wachten.

Bij de maximale hoeveelheid diepvriesproducten (zie typeplaatje):

- ▶ ca. 24 u wachten.
- ▶ Verpakte levensmiddelen in de bovenste laden leggen.
- ▷ SuperFrost schakelt uiterlijk na ca. 65 uur automatisch uit.
- ▷ Het symbool SuperFrost fig. 11 (10) dooft als het invriezen is beëindigd.
- ▷ Het apparaat werkt verder in het energiebesparende normale bedrijf.

5.6.6 Schuifladen

Aanwijzing

Het energieverbruik stijgt en het koelvermogen wordt verminderd als de ventilatie onvoldoende is.

Bij apparaten met NoFrost:

- ▶ Het onderste schuifvak in het apparaat laten!
- ▶ De ventilatorleuf binnen aan de achterwand altijd vrijhouden!
- ▶ Schuifladen conform fig.5 uitnemen.

5.6.7 VarioSpace

Fig.3

Zo kunt u de schuifladen uitnemen. Zo behoudt u plaats voor grote diepvriesproducten. Gevogelte, vlees, grote wildedelen evenals hoge bakwaren kunnen als geheel ingevroren worden en verder worden verwerkt.

- ▶ De schuifladen kunnen telkens met max. 20 kg diepvriesproducten worden belast.

6 Onderhoud

6.1 Ontdooien met NoFrost

Het NoFrost-systeem ontdooit het apparaat automatisch.

Koelgedeelte:

Het dooiwater verdampt door de warmte van de compressor. Waterdruppels op de achterwand zijn normaal en wijzen niet op een storing.

- ▶ Afvoeropening regelmatig reinigen, zodat het dooiwater kan weglopen (zie 6.2).

Vriesgedeelte:

Het vocht slaat neer op de verdamper, wordt regelmatig ontdooit en verdampt dan.

- ▶ U hoeft het apparaat niet handmatig te ontdooien.

6.2 Apparaat reinigen



WAARSCHUWING

Gevaar voor verwonding en beschadiging door hete stoom! Hete stoom kan brandwonden veroorzaken en de oppervlakken beschadigen.

- ▶ Gebruik geen stoomreinigers!

LET OP

Verkeerde reiniging beschadigt het apparaat!

- ▶ Reinigingsmiddelen niet geconcentreerd gebruiken.
- ▶ Geen schurende of krassende sponzen of staalwol gebruiken.
- ▶ Geen scherpe, schurende, en zand-, chloor- of zuurhoudende schoonmaakmiddelen gebruiken.
- ▶ Geen chemische oplosmiddelen gebruiken.
- ▶ Het typeplaatje aan de binnenzijde van het apparaat niet beschadigen of verwijderen. Dit is belangrijk voor de klantenservice.
- ▶ Geen kabels of andere onderdelen afscheuren, knikken of beschadigen.
- ▶ Geen reinigingswater in de afvoergoot, het ventilatierooster en elektrische delen laten binnendringen.
- ▶ Zachte poetsdoeken en een allesreiniger met neutrale pH-waarde gebruiken.
- ▶ Aan de binnenkant van het apparaat alleen reinigings- en schoonmaakmiddelen gebruiken die geschikt zijn voor levensmiddelen.

Apparaat legen.

- ▶ **Netstekker uit het stopcontact trekken.**
- ▶ **Buiten- en binnenvlakken uit kunststof, evenals uitrustingsdelen** met lauwwarm water en wat spoelmiddel met de hand reinigen.
- ▶ **Gelakte zijwanden** uitsluitend met een zachte, schone doek afvegen. Bij sterke vervuiling lauwwarm water met een neutrale reiniger gebruiken.
- ▶ **Gelakte deuropervlakken** uitsluiten met een zachte, schone doek afvegen. Bij sterke vervuiling water of een neutrale reiniger gebruiken. Optioneel kan ook een microvezeldoek worden gebruikt.
- ▶ De **roestvrijstalen deuren** zijn behandeld met een hoogwaardige oppervlakcoating. Reinigingsmiddelen voor roestvrij staal tasten de oppervlakken aan.
- ▶ **Afvoeropening** reinigen **fig. 8:** Afzettingen met een dun hulpmiddel, bijv. een wattenstaafje verwijderen.

Na het reinigen:

- ▶ Apparaat en uitrustingsdelen droog wrijven.
- ▶ Apparaat weer aansluiten en inschakelen.
- ▶ SuperFrost inschakelen (zie 5.6.4).

Als de temperatuur koud genoeg is:

- ▶ De levensmiddelen weer terugleggen.

6.3 Technische Dienst

Fig. 12

Controleer eerst of u de fout zelf kunt oplossen (zie Storingen). Als dit niet het geval is, dient u contact op te nemen met de klantenservice. Het adres vindt u in het bijgevoegd overzicht.

Storingen / Buiten bedrijf stellen / Apparaat verwijderen



WAARSCHUWING

Gevaar voor verwonding door onvakkundige reparatie!

- ▶ Reparaties en wijzigingen aan het apparaat en de netkabel, die niet uitdrukkelijk genoemd zijn (zie Onderhoud), mogen alleen door de klantenservice worden uitgevoerd.
- ▶ Apparaatbenaming fig. 12 (1), service-nr. fig. 12 (2) en serienr. fig. 12 (3) van het typeplaatje aflezen. Het typeplaatje bevindt zich aan de binnen in het apparaat links.
- ▶ Contact opnemen met de klantenservice en de fouten, apparaatbenaming fig. 12 (1), service-nr. fig. 12 (2) en serienr. fig. 12 (3) vermelden.
- ▷ Dit maakt een snelle en doelgerichte service mogelijk.
- ▶ Het apparaat gesloten laten, totdat de klantenservice arriveert.
- ▷ De levensmiddelen blijven langer koel.
- ▶ Netstekker uit het stopcontact trekken (daarbij niet aan het netsnoer trekken) of zekering uitschakelen.

7 Storingen

Uw apparaat is zo geconstrueerd en vervaardigd, dat de storingsvrijheid en een lange levensduur zijn gegeven. Indien er toch tijdens het gebruik een storing zou optreden, controleer dan of de storing resulteert uit een bedieningsfout. In dit geval moeten ook tijdens de garantietijd mogelijke kosten worden berekend.

Normale geluiden in het apparaat:

Loopgeluiden van toerental-geregelde compressoren.

Het klokken en kletsen van koelmiddel dat in het koelcircuit stroomt.

Een zacht klikken als het koelaggregaat (de motor) automatisch in- of uitschakelt.

Kortdurend brommen-iets luider:

- als de motor inschakelt, bij ingeschakelde SuperFrost, vers geplaatste levensmiddelen of na een lang geopende deur verhoogt automatisch het koelvermogen.
- Hoge omgevingstemperatuur (z. 1.2)

Diep brommen - Luchtstroomgeluiden van de ventilator.

De compressor loopt lang:

- Deze schakelt bij een lage koelbehoefte naar een laag toerental om energie te besparen.
- SuperFrost is ingeschakeld.

Een led aan de onderachterkant van het apparaat (bij de compressor) knippert regelmatig om de 15 seconden*.

- De inverter is met een foutdiagnose led uitgevoerd.
- Het knipperen is normaal.

Buitenvlakken warm. De warmte van het koelcircuit wordt ter vermindering van het condenswater gebruikt.

Storingen, die u zelf kunt oplossen:

Het apparaat werkt niet:

- Het apparaat is niet ingeschakeld.
- ▶ Netstekker correct in het stopcontact steken, zekering controleren

Trillingsgeluiden, als het apparaat niet stevig op de vloer staat.

▶ Apparaat via de stelvoeten uitlijnen.

Temperatuur is niet koud genoeg:

- Apparaatdeur is niet correct gesloten.
- ▶ Apparaatdeur sluiten.
- Ventilatie en ontluchting niet voldoende.
- ▶ Ontluchtingsrooster vrijmaken en reinigen.
- Hoge omgevingstemperatuur
- ▶ zie 1.2.
- Te grote hoeveelheden verse levensmiddelen geplaatst zonder SuperFrost.
- ▶ zie 5.6.4.
- Het apparaat is te vaak of te lang geopend.
- ▶ Afwachten of de noodzakelijke temperatuur van alleen weer wordt ingesteld. Indien dit niet het geval is, contact opnemen met de klantenservice (z. Onderhoud).
- Temperatuur incorrect ingesteld.
- ▶ Kouder instellen en na 24 uur controleren.
- Apparaat te dicht in de buurt van een warmtebron.

▶ Standplaats van het apparaat of de warmtebron wijzigen.

De binnenverlichting brandt niet.

- Apparaat is niet ingeschakeld.
- ▶ Apparaat inschakelen.
- De deur was langer open dan 15 min.
- ▶ Binnenverlichting schakelt bij een geopende deur na ca. 15 min. automatisch uit.

IJs- of condensvorming.

- De deurafdichting kan uit de sleuf zijn weggedriven.
- ▶ Deurafdichting controleren.

Bij de volgende storingen contact opnemen met de klantenservice:

- De deurafdichting is defect of moet vanwege andere redenen worden vervangen. Deurafdichting vervangbaar.
- In het temperatuursdisplay wordt DEMO weergegeven.
- LED-verlichting defect of afdekking is beschadigd.



WAARSCHUWINGEN:

Verwondingsgevaar door elektrische schok!

Onder de afdekking bevinden zich stroomgeleidende delen.

- LED-binnenverlichting alleen door de klantenservice of daarvoor geïnstrueerd personeel laten vervangen of repareren.

Risico op letsel door LED-lamp!

De lichtintensiteit van de led-verlichting komt overeen met risicogroep RG 2.

Als de afdekkap defect is:

- Niet met optische lenzen uit de directe nabijheid direct in de verlichting kijken. Hierdoor kan oogletsel ontstaan.

8 Uitzetten

8.1 Apparaat uitschakelen

Aanwijzing

- ▶ Om het volledige apparaat uit te schakelen, hoeft alleen het vriesgedeelte uitgeschakeld te worden. Daarbij wordt automatisch ook het koelgedeelte uitgeschakeld.

8.1.1 Vriesgedeelte uitschakelen

- ▶ Toets On/Off vriesgedeelte fig. 11 (9) minimaal 3 sec. indrukken.
- ▷ De temperatuursdisplays gaan uit. Het gehele apparaat is uitgeschakeld.

8.1.2 Koelgedeelte uitschakelen

- ▶ Toets On/Off koelgedeelte fig. 11 (1) minimaal 3 sec. indrukken.
- ▷ De binnenverlichting gaat uit.
- ▷ De temperatuursdisplay van het koelgedeelte gaat uit.

Aanwijzing

- ▶ As alleen het koelgedeelte uitgeschakeld moet worden, bijv. tijdens vakantietijden, let dan altijd op: het temperatuursdisplay van het vriesgedeelte moet branden.

8.2 Buiten werking stellen

- ▶ Apparaat leegmaken.
- ▶ Apparaat uitschakelen (zie Uitzetten).
- ▶ Netstekker uit het stopcontact trekken.
- ▶ Apparaat reinigen (zie 6.2).
- ▶ Deur open laten, zodat er geen slechte geuren ontstaan.



9 Apparaat afdanken

- Het apparaat bevat nog waardevolle materialen en mag niet met het gewoon huis- of grofvuil worden meegegeven. Het recyclen van afgedankte apparaten moet vakkundig gebeuren overeenkomstig de plaatselijk geldende voorschriften en wetten. Let erop dat bij het afvoeren van het afgedankte apparaat het koelmiddelcircuit niet wordt beschadigd, zodat het koelmiddel (informatie op het typeplaatje) of de olie erin niet ongewild vrijkomen.
- ▶ Apparaat onbruikbaar maken.
 - ▶ Netstekker uit het stopcontact trekken.
 - ▶ Aansluitkabel lossnijden



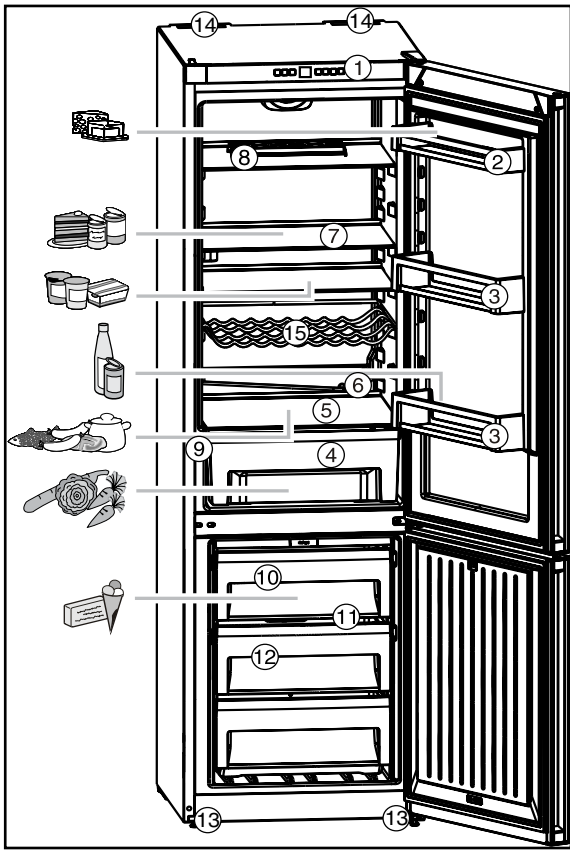

Fig. 1

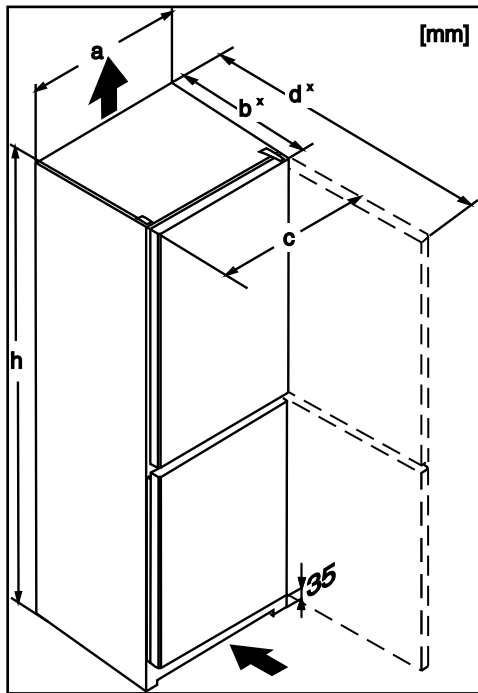

Fig. 2

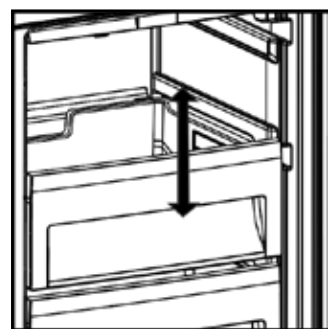

Fig. 3

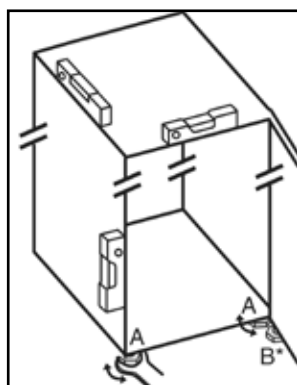

Fig. 4

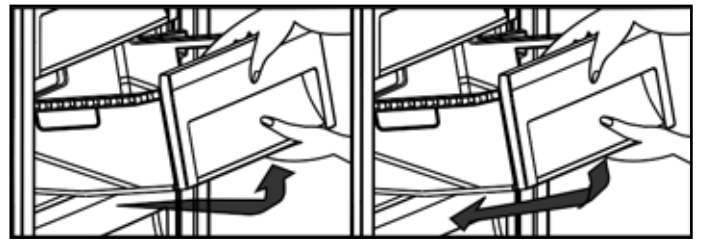

Fig. 5

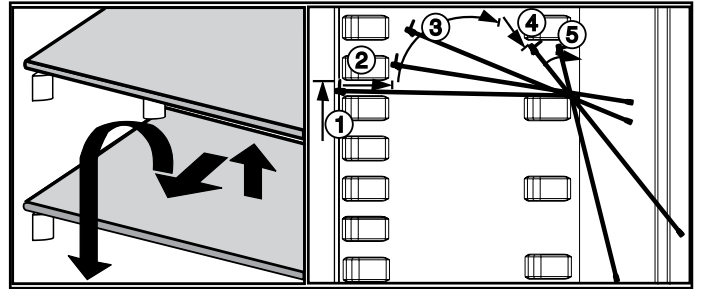

Fig. 6

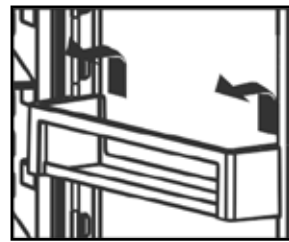

Fig. 7

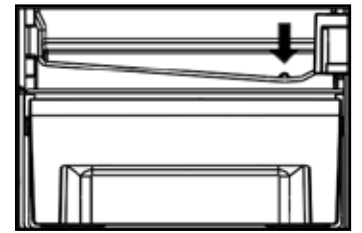

Fig. 8

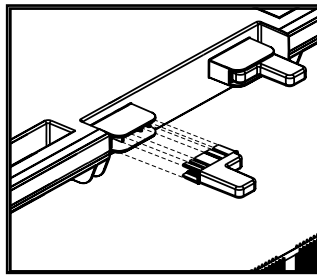

Fig. 9

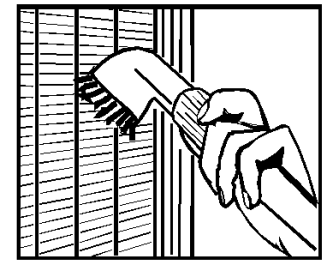

Fig. 10

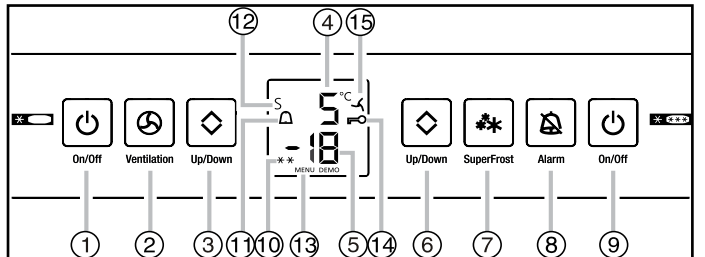

Fig. 11

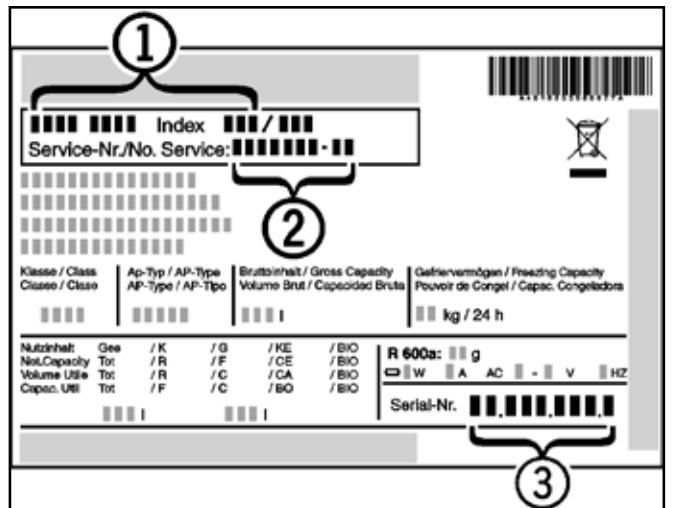

Fig. 12